



Gefeliciteerd ! U bent in het bezit gekomen van een relaxfauteuil met een massagesysteem (eventueel aangevuld met verwarming). Lees deze handleiding aandachtig door voordat u de systemen in de fauteuil gaat gebruiken. Alleen dan kunnen we een correcte werking van de fauteuil garanderen. Deze handleiding is alleen bestemd voor het massagesysteem of de verwarming. De uitleg voor het bedienen van de fauteuil leest u in de daarvoor bestemde handleiding.

Voor gebruik van het massagesysteem en / of verwarming dient de fauteuil te zijn aangesloten op het lichtnet.

Inhoudsopgave

1.	Algemene informatie / Veiligheidsinstructies	p.02
2.	Eerste ingebruikname	p.03
3.	Bediening van het massagesysteem	p.04
-	overzicht	p.04
-	voorkeurprogramma gebruiken	p.04
-	voorgeprogrammeerde programma's	p.05
-	slaapprogramma	p.05
-	instellen en opslaan voorkeursprogramma	p.06
-	wijzigen voorkeursprogramma	p.07
-	zaklampje	p.07
4.	Verwarmingsfunctie	p.08
5.	Afstandsbediening inleren	p.09
6.	Afstandsbediening terugzetten naar fabrieksinstellingen	p.10
7.	Problemen / fouten	p.11

1. Algemeen

Gebruikte symbolen in deze handleiding



Waarschuwing

Waarschuwing voor gevaarlijke situatie;
Mogelijke gevolgen: Zeer zware verwondingen of nog erger.



Voorzichtig

Voorzichtig met gevaarlijke situatie;
Mogelijke gevolgen: Lichte verwondingen.



Let op!

Aanwijzingen voor gevaarlijke situatie;
Mogelijke gevolgen: Dit produkt of dingen in de buurt kunnen beschadigd raken.



Instructies

Informatie of instructies die voor de bediening belangrijk zijn.

Informatie over deze handleiding

Deze handleiding dient als hulp voor een probleemloze bediening van het massage- en of verwarmingssysteem in uw fauteuil. Het zorgt ervoor dat gevaren, reparatiekosten door verkeerd gebruik en uitvallen van het systeem zoveel mogelijk vermeden worden. Er wordt geen garantie of aansprakelijkheid aanvaard voor de juistheid en volledigheid van de gegevens, tenzij dit wettelijk verplicht is.



Technische veranderingen

Wij behouden ons het recht voor om technische aanpassingen door te voeren als dit het produkt verbeterd.

Veiligheidsaanwijzingen

De massage- en/of verwarmingsfuncties in deze fauteuil kunnen bediend worden door kinderen (boven de 8 jaar) en personen met verminderde vaardigheden, zolang ze begeleid worden door personen die begrijpen wat de gevaren kunnen zijn bij het bedienen van deze functies.

Het massagesysteem en de verwarming in de fauteuil zijn geen speelgoed en mogen dus niet als zodanig gebruikt worden.



Waarschuwing

Stroomadapter

Het massage / verwarmingssysteem mag alleen gebruikt worden in combinatie met de meegeleverde adapter



Instructies

Veiligheidsaanwijzingen voor gebruik

De fauteuil met het massage / verwarmingssysteem mag niet in direct contact komen met water. Het is alleen geschikt voor gebruik in een droge omgeving.

Laat bij verplaatsing van een koude- naar warme omgeving, de fauteuil enige tijd acclimatiseren. Anders kan schade ontstaan door condenswater.

Bedien de fauteuil niet in de omgeving van apparaten die een sterke magnetische straling uitstralen.

Vermijd omgevingen met direct zonlicht, extreme hitte of kou en vochtigheid.

Behoedt de fauteuil met het massagesysteem voor extreme vervuiling en agressieve schoonmaakmiddelen

Plaats de fauteuil op een stabiele ondergrond.

Overzicht / Batterijen plaatsen

- ① Aan / Uit-toets
- ② Gebruikerstoets
(starten van voorkeurprogramma)
- ③ Wave-toets
(starten van het “wave” massageprogramma)
- ④ Sleep-toets
(starten van het “sleep” massageprogramma)
- ⑤ Speed-
(Snelheid verminderen bij wave-programma)
- ⑥ Speed+
(Snelheid verhogen bij wave-programma)

- ⑦, ⑨, ⑪, ⑬, ⑮ Intensiteit verlagen
- ⑧, ⑩, ⑫, ⑭, ⑯ Intensiteit verhogen

- ⑰ Zaklampje
- (T) Zaklampje (LED)

- (D) LED-Display (toont de massage-intensiteit)

- (B) Batterijvak

De afstandsbediening is uitgerust met toets-achtergrondverlichting. Deze wordt ingeschakeld zodra de afstandsbediening wordt bewogen. Als de afstandsbediening niet gebruikt wordt, zal de verlichting na 5 seconden weer uitgaan.



Batterijen plaatsen

Plaats de meegeleverde batterijen (3x 1,5V AAA LR03) in het batterijvak zoals aangegeven in de afbeelding hierboven. Let hierbij op de juiste polarisatie van de batterijen.

Nadat de batterijen zijn geplaatst en de deksel weer is aangeschoven, is de afstandsbediening weer gebruiksklaar. De afstandsbediening is in de fabriek reeds gekoppeld aan de fauteuil. Is dit niet het geval, dan leest u op pagina 9 hoe u dit kunt doen.

Bediening

De massagefuncties werken alleen als de fauteuil is aangesloten op het lichtnet !



Overzicht

- ① Aan / Uit-toets
- ② Gebruikerstoets (starten van voorkeurprogramma)
- ③ Wave-toets (starten van het "wave" massageprogramma)
- ④ Sleep-toets (starten van het "sleep" massageprogramma)
- ⑤ Speed- (Snelheid verminderen bij wave-programma)
- ⑥ Speed+ (Snelheid verhogen bij wave-programma)
- ⑦, ⑨, ⑪, ⑬, ⑮ Intensiteit verlagen
- ⑧, ⑩, ⑫, ⑭, ⑯ Intensiteit verhogen
- ⑰ Zaklampje
- D Leddisplay (toont de massage-intensiteit)

De massage-functie kan met één van de volgende toetsen gestart worden:

① Aan / Uit-toets

Alle massagemotoren starten met de startinstelling (intensiteitsniveau 2; middelste intensiteit)

Toets (op afstandsbediening)



De **Aan / Uit** toets is verlicht en het display **D** toont de massage-intensiteit

Als er reeds een massage-programma draait, dan wordt deze met de **Aan / Uit** toets beëindigd.

② Voorkeur-toets

Wanneer u de massage-functie voor de eerste keer gebruikt, starten alle motoren met de werkinginstelling (intensiteitsniveau 2; middelste intensiteit)

Als er al een voorkeursmassageprogramma gemaakt is (zie pagina 6), dan zal deze nu starten.

③ Wave-toets

Bij de eerste toetsdruk start het eerste (van totaal 6) pulsmassage programma. Om naar het volgende pulsmassage programma te gaan drukt u nogmaals op toets ③.

1. Pulse staccato
2. Sequence down
3. To heart
4. staccato rolling
5. Wave
6. Pulse shuffle

De intensiteit van de massage-motoren kan met de toetsen ⑦ - ⑯ in 3 stappen veranderd worden.

Toets (op afstandsbediening)



De toetsen **Wave, ON / OFF** en de Speed toetsen + / - zijn verlicht en het LED display ① toont de massage-intensiteit.

④ Sleep-toets

Een speciaal "inslaap"-massageprogramma wordt op het hoogste intensiteitsniveau (5) gestart. Elke 3 minuten wordt de intensiteit een stapje gereduceerd. Na 5 keer reduceren is de laagste intensiteit bereikt en wordt het slaapprogramma beëindigd.

Het slaap-massageprogramma kan niet worden gewijzigd en kan ook niet worden opgeslagen onder de voorkeur-toets.



De toetsen **Sleep** en **ON / OFF** zijn verlicht en het LED display ① toont de massage-intensiteit.



Timer-functie / Massage beëindigen

Alle massagefuncties worden na 15 minuten actief te zijn geweest automatisch beëindigd. De massage kan indien gewenst wel meteen weer gestart worden.

Om de massagefunctie vroegtijdig te beëindigen drukt u op de **ON / OFF** ① toets.



Instellen en opslaan van een voorkeur-massageprogramma

Voorkeur-massageprogramma's kunnen op 2 verschillende manieren gegenereerd worden:

- Door gebruik van de intensiteitstoetsen ⑦ - ⑯.
- Door aanpassing van een WAVE massage programma.
- Er kan slechts één voorkeursprogramma worden opgeslagen

Bij gebruik van de intensiteitstoetsen ⑦ - ⑯.

Indien een massagefunctie actief is, beëindigt u deze door op de **ON / OFF** ① toets te drukken.

Druk op toets ⑧ om de betreffende massagemotor te starten op het laagste intensiteitsniveau.

Stel het juiste intensiteitsniveau in met de toetsen ⑦ en ⑧.

Het intensiteitsniveau wordt op het LED display als volgt getoond:

<input type="checkbox"/> <input type="checkbox"/> <input type="checkbox"/> niveau 0 (uit)	<input checked="" type="checkbox"/> <input type="checkbox"/> <input type="checkbox"/> niveau 1
<input checked="" type="checkbox"/> <input checked="" type="checkbox"/> <input type="checkbox"/> niveau 2	<input checked="" type="checkbox"/> <input checked="" type="checkbox"/> <input type="checkbox"/> niveau 3
<input checked="" type="checkbox"/> <input checked="" type="checkbox"/> <input checked="" type="checkbox"/> niveau 4	<input checked="" type="checkbox"/> <input checked="" type="checkbox"/> <input checked="" type="checkbox"/> niveau 5

(led uit led brandt led knippert)

Let op het volgende:

Als een massagemotor het laagste intensiteitsniveau bereikt heeft en toets ⑦ wordt opnieuw ingedrukt, dan wordt de motor uitgeschakeld.

Stel het intensiteitsniveau van de andere massagemotoren in op dezelfde manier zoals hierboven beschreven. U gebruikt hiervoor de toetsen ⑨/⑩, ⑪/⑫, ⑬/⑭ en ⑮/⑯.

Tenslotte houdt u toets ② ongeveer 5 seconden vast om de instellingen op te slaan. Bij succesvol opslaan zullen alle massagemotoren heel even op het hoogste niveau trillen en gaat de voorkeur-toets branden.

Let op !

Als een voorkeurprogramma wordt opgeslagen, wordt het reeds bestaande voorkeurprogramma overschreven.

Om het opgeslagen voorkeurprogramma te starten, drukt u op de toets ②.

Wijzigen van een voorkeur-massageprogramma

Indien een massagefunctie actief is, beëindigt u deze eerst door op de **ON / OFF** ① toets te drukken.

Druk op toets ③ om het eerste (van de 6) wave-programma te starten. Kies het te wijzigen wave-programma door meerdere keren op toets ③ te drukken.

Gebruik de intensiteitstoetsen ⑦ - ⑯ om de intensiteit te veranderen.

Het intensiteitsniveau wordt op het LED display als volgt getoond:

□□□ niveau 0 (uit)	■□□ niveau 1
■⊗□ niveau 2	■■□ niveau 3
■■⊗ niveau 4	■■■ niveau 5

(□ led uit ■ led brandt ⊗ led knippert)

Let op het volgende:

Als een massagemotor het laagste intensiteitsniveau bereikt heeft en toets ⑦ wordt opnieuw ingedrukt, dan wordt de motor uitgeschakeld.

Gebruik de toetsen ⑤ en ⑥ om de snelheid aan te passen.

Tenslotte houdt u toets ② ongeveer 5 seconden vast om de instellingen op te slaan. Bij succesvol opslaan zullen alle massagemotoren heel even op het hoogste niveau trillen en gaat de voorkeur-toets branden.

Let op !

Als u een voorkeurprogramma wordt opgeslagen, wordt het reeds bestaande voorkeurprogramma overschreven.

Om het opgeslagen voorkeurprogramma te starten, drukt u op de toets ②.



⑰ Zaklampje



Let op !!

Niet direct in de zaklamp LED kijken !

Druk ca. 3 seconden op toets ⑰. De led op de achterkant van de afstandsbediening zal ongeveer 20 seconden branden en dan weer uitgaan. Om de led sneller uit te schakelen drukt u nogmaals op toets ⑰. Als u toets ⑰ blijft inhouden dan blijft de led branden. De led zal na loslaten van toets ⑰ nog ongeveer 20 seconden blijven branden.

De verwarmingsfunctie werkt alleen als de fauteuil is aangesloten op het lichtnet !

Verwarmingsfunctie

De verwarmingsfunctie wordt met de tiptoetsbediening uitgeleverd. Deze is gemonteerd in de arm of (afhankelijk van het model) in het zijpaneel van de zitting.

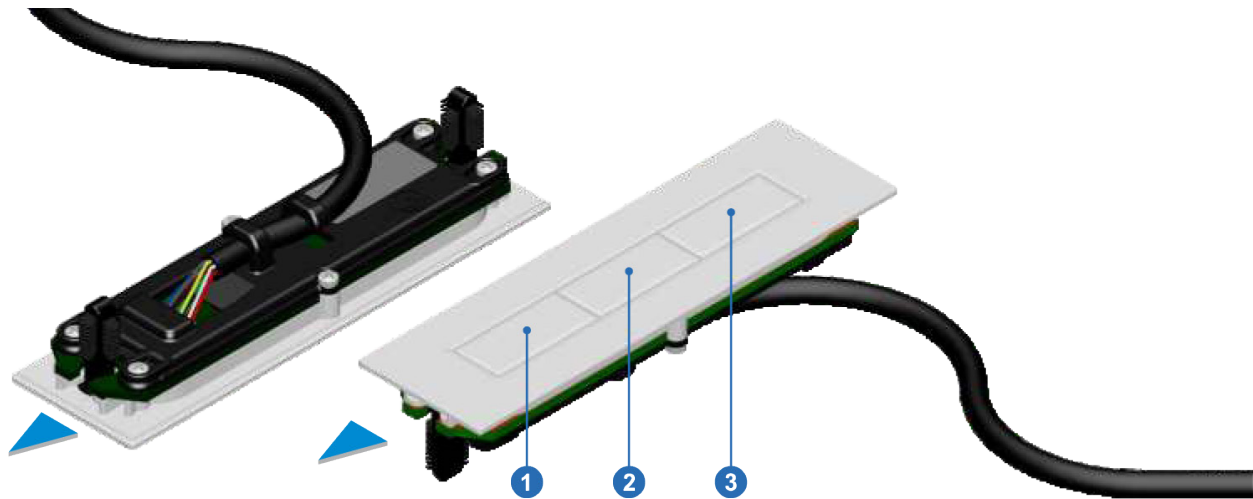

① Laagste verwarmingsniveau

Met deze toets kan de verwarming op het laagste niveau worden ingesteld.

U hoort een korte pieptoon ter bevestiging. De achtergrondverlichting kleurt blauw.

Als de verwarming op een hoger niveau ingeschakeld staat, kan met deze toets de verwarming op het laagste niveau gezet worden.

② Hoogste verwarmingsniveau

Met deze toets kan de verwarming op het hoogste niveau worden ingesteld.

U hoort twee korte pieptonen ter bevestiging. De achtergrondverlichting kleurt rood.

Als de verwarming op een lager niveau ingeschakeld staat, kan met deze toets de verwarming op het hoogste niveau gezet worden.

③ Verwarming uitschakelen

Met deze toets kan de verwarming uitgezet worden. U hoort een korte pieptoon ter bevestiging. De achtergrondverlichting gaat uit.

Timer

Na 60 minuten wordt de verwarming automatisch uitgeschakeld.

Foutmeldingen

Kortsluiting in de verwarmingsmat.

De verwarming wordt uitgeschakeld en de besturingskast onder de fauteuil meldt de fout met het volgende akoestische signaal (pieptonen): kort, lang, kort, lang (. - -). De achtergrondverlichting knippert ca. 10 seconden rood.

Stroom te hoog.

De verwarming wordt uitgeschakeld en de besturingskast onder de fauteuil meldt de fout met het volgende akoestische signaal (pieptonen): kort, kort, kort, kort (. . . .). De achtergrondverlichting knippert ca. 10 seconden rood.

Verwarmingsmat niet (correct) aangesloten.

De besturingskast onder de fauteuil meldt de fout met het volgende akoestische signaal (pieptonen): lang, kort, kort (- . .). De verwarming wordt niet uitgeschakeld.

Het inleren van de afstandsbediening

Als de leds in het leddisplay  knipperen, na het vervangen (of plaatsen) van de batterijen in de afstandsbediening, betekent dit dat de afstandsbediening nog niet is ingeleerd. Hieronder leest u hoe u de afstandsbediening inleert.



Instructies

Als de leds in het leddisplay  niet knipperen en de verbinding tussen besturingskast en afstandsbediening niet tot stand komt, moeten beide apparaten opnieuw bij elkaar worden aangemeld.

De leds in het leddisplay  knipperen.

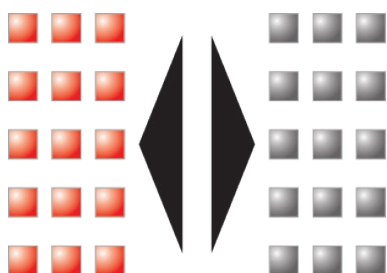

Druk op een willekeurige toets op de afstandsbediening:
- De led's lichten op wisselend van links naar rechts.

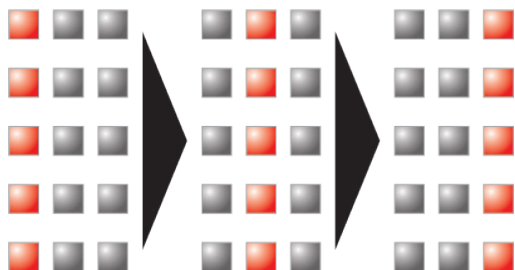

Druk nu binnen 30 seconden op de "inleertoets"  op de besturingskast (Deze vindt u onder de fauteuil).

- Ter bevestiging lichten de led's kort op op het leddisplay  van de afstandsbediening.

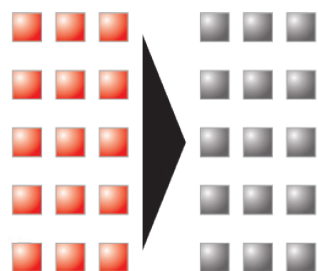

Als de led's uitgaan, is de inleerprocedure ten einde gekomen.



Afstandsbediening terugzetten naar fabrieksinstellingen

Druk gelijktijdig op de toetsen ⑦, ⑨, ⑪ en hou deze ingedrukt
- De led's lichten op wisselend van links naar rechts.

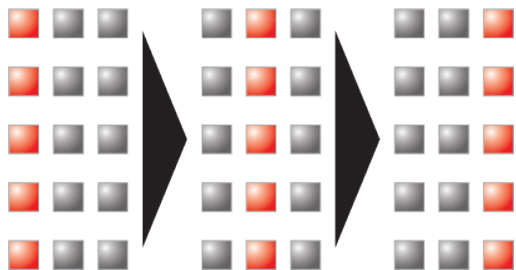

- Zodra de leds op het leddisplay ④ constant branden, kunt u de toetsen combinatie loslaten. Leds op het display gaan uit.

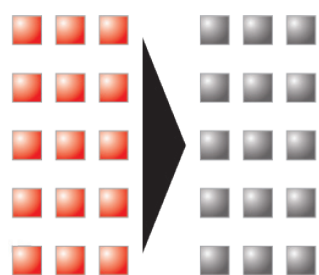

- De afstandsbediening is hiermee teruggezet naar de fabrieksinstellingen.



Instructies

Als de afstandsbediening is teruggezet naar de fabrieksinstellingen moet deze wel opnieuw worden ingeleerd.

Besturingskast terugzetten naar fabrieksinstellingen

- Druk ca. 10 seconden op toets ① van de besturingskast (onder de fauteuil).
- De led licht kort op.
- De besturingskast is nu teruggezet naar fabrieksinstellingen.



Instructies

Na het terugzetten van de fabrieksinstellingen zijn alle ingeleerde functies verdwenen. Deze moeten opnieuw worden ingeleerd.

Inleertoets ①



Probleem / fout	Mogelijke oorzaak	Oplossing
Het systeem doet helemaal niets.	1. Geen netspanning	Controleer of de stekker in het stopcontact zit en dat er stroom staat op het stopcontact
	2. Stekker zit niet goed in de besturingskast	Controleer of de stekker goed zit in de besturingskast onder de fauteuil.
Een verwarmingsmat wordt niet warm	Stekker niet of niet goed in de besturingskast gestoken	Controleer de stekkerverbinding van de verwarmingsmat in de besturingskast onder de fauteuil.

**Let op!**

Controleer de fauteuil (en met name de elektronische componenten) regelmatig op schade. Hou deze stofvrij en reinig deze eventueel met een lichtvochtige doek. **GEBRUIK NOOIT OPLOSMIDDELEN ZOALS ALCOHOL, TERPENTINE OF SORTGELIJKE STOFFEN.**

**Voorzichtig**

Verwijder de stekker uit het stopcontact zodra u de meegeleverde adapter wilt reinigen.